



1. Svítidlo vybalte



2a. Svítidlo připravte k montáži na sloup nebo výložník. S konektorem gessis.



2b. Svítidlo připravte k montáži na sloup nebo výložník. S vyvedeným kabelem.



3. Vyvedený 3 žilový kabel napojte na elektrický přívod. (tř. I)

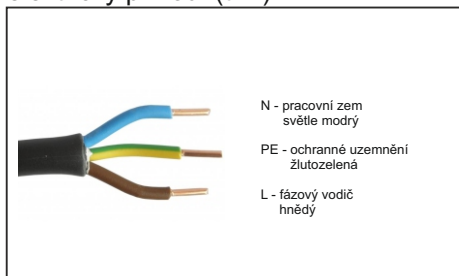

4. Vyvedený 2 žilový kabel napojte na elektrický přívod (tř. II)

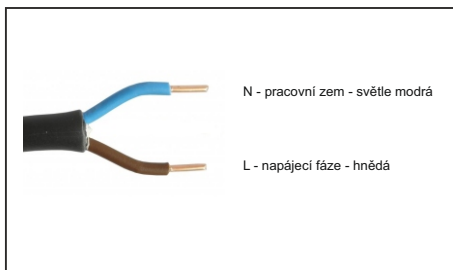

5. Konektor Gessis 3 pól (tř. I)

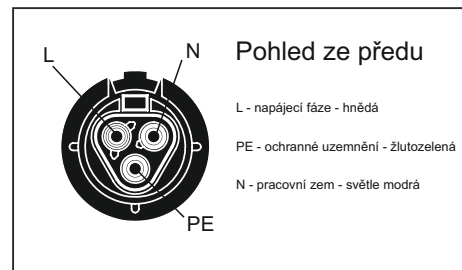

6. Konektor Gessis 2 pól (tř. II)

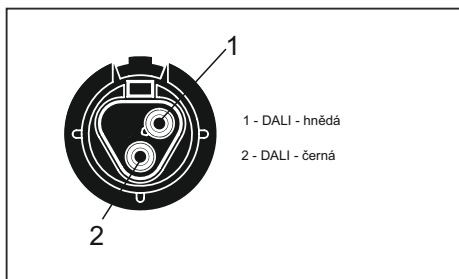

7. Svítidlo nasuňte na sloup nebo výložník a následně zaaretujte pomocí šroubů.

Doporučený utahovací moment 8Nm.



8. Poloha svítidla na sloup.



9. Poloha svítidla na výložník.

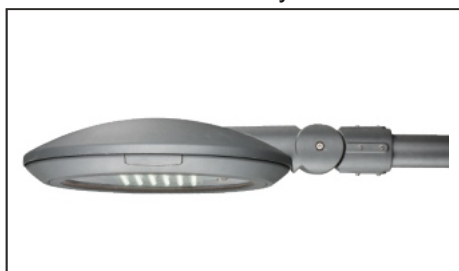

10. Povoláním aretačního šroubu lze nastavit požadovaný úhel vyzařování svítidla.

Doporučený utahovací moment 8Nm.



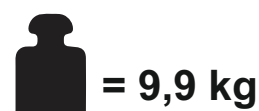
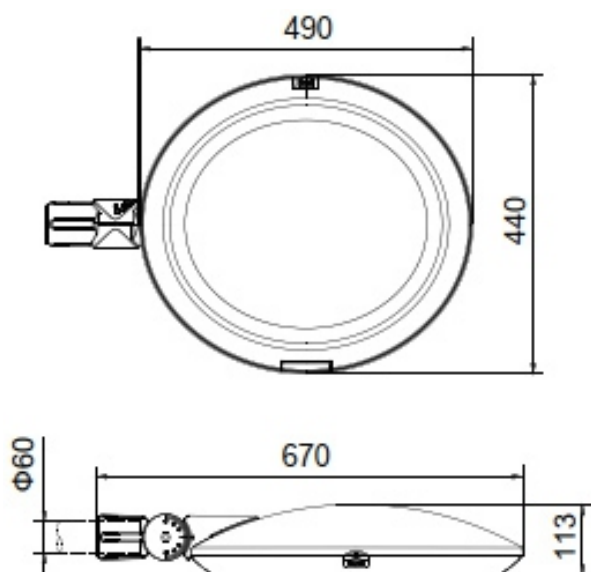

Doporučená montážní výška do 12 metrů

- Je-li vyvedený kabel nebo šňůra svítidla poškozený, musí ho vyměnit výhradně výrobce nebo jeho servisní technik nebo osoba se stejnou kvalifikací.
- Výměna světelného zdroje - světelný zdroj ve svítidle smí vyměnit pouze výrobce nebo jeho smluvní technik nebo podobně kvalifikovaná osoba.

POZOR, nebezpečí úrazu elektrickým proudem



- Nedívejte se přímo do světelného zdroje RG1 d > 50 cm



- napájecí napětí 220-240V, 50-60Hz.

- Jakékoliv úpravy svítidla jsou zakázány.

- Prasklý ochranný kryt vyměňte.



Čištění:

Svítidlo je možné čistit běžnými čistícími prostředky. NEPOUŽÍVAT abrazivní čistící prostředky (prášky) a rozpouštědla.

Montáž a elektrické připojení smí provádět pracovník s elektrotechnickou kvalifikací.

Výrobce nenesе žádnou odpovědnost, pokud byl výrobek upraven či nesprávně nainstalován.

ELEKTRO-LUMEN, s. r. o.
Hranická 505
753 61 Hranice IV - Drahotuše
Česká republika

Telefon: +420 581 699 411
Fax: +420 581 699 419
E-mail: el-lumen@el-lumen.cz
Web: www.el-lumen.cz



Společnost si vyhrazuje právo na změnu technických údajů a tiskových chyb.
Copyright © ELEKTRO-LUMEN, s. r. o.